

VALF & AKTUATÖR SERVİSLERİ



Her
Markadan
Tüm
Valfler



VASTAŞ

Güvenli uzun ömürlü valfler tasarlayan ve üreten Vastaş; ayırım yapmaksızın her tip ve marka valf sisteminin bakım, tamir, yenileme ve modifiye işlemleri için gelişmiş çözüm ve hizmetler sunar.

TASARIM

Vastaş 70 yılı aşkın deneyimi ile, en komplike ihtiyaç ve projeler için özel imalat vanalar dahil olmak üzere, ileri valf çözümleri tasarlar.

ÜRETİM

Vastaş'ın 21.000m²'lik gelişmiş üretim tesisindeki entegre ve teknolojik imalat imkanları onu diğer valf üreticilerinden ayıran en önemli özelliklerindendir. 300'ün üzerinde ana ekipmana sahip makine parkurunda kesim, kaynak, mekanik ve CNC işleme, ısıtma işlemi, boya, kaplama, test dahil tüm işlemler, Entegre Yönetim Sistemi çerçevesinde gerçekleştirilmektedir.

SERVİS

Vastaş'ın en önemli miraslarından biri, 1930'dan günümüze kadar edindiği saha servis tecrübesidir. Vastaş bugün, her marka valf ve aktuatör için uzman servis sağlayıcısı oluşunu bu tecrübeye borçludur.

KURULUŞ

1945

YER

Türkiye

KAPASİTE

12.000 ton / yıl

PERSONEL

250

FOKUS

Boru hattı vanaları

ANA ENDÜSTRİLER

Petrol, gaz, enerji, su

ÜRÜNLER

Ball, Gate, Check, Plug, Globe Valfleri, Hidrolik ve Pnömatik Aktuatörler

SERTİFİKALAR

SIL Sertifikası / ilk belge 2015 ASME U Designator /
(ASME Sec. 8 Div 1)
API 6D / ilk belge 2003
API 600 / ilk belge 2006
NACE / ilk belge 2010
ATEX / ilk belge 2010
ISO 9001 / ilk belge 1997
ISO 14001 / ilk belge 2003
ISO 45001 / ilk belge 2003
CE / ilk belge 2002

*Sertifikaları incelemek için web sitemizi ziyaret edebilirsiniz.

70+ YILLIK TECRÜBE



Her
Markadan
Tüm
Valfler

2+2



Garanti

Mobil
Servis



Vastaş, kendi üretim tesisinde ya da sahada sizin tesisinizde her tür endüstriyel valf ve aktuatör için servis hizmeti vermektedir.

Vastaş'ın bugünkü başarısındaki en önemli faktörlerden biri servis faaliyetleri sayesinde edindiği saha ve ürün tecrübesidir.

Vastaş Servis ekibi; ürün performans ölçümü, arıza, hasar tespiti, ve çözümleri ile ürün ve tesisin performansını ve ekonomik ömrünü büyük ölçüde artırmaya yardımcı olur. Vastaş'ın saha geçmişi 80 yılın üzerinde olup vana ile tanışması 1950'li yıllarda tamir işi ile başlamıştır. Bugün, seviye 1 ve 2 kalifiye mühendis ve teknisyenlerden oluşan Vastaş servis ekibi, köklü bir saha ve ürün tecrübesi ile donanmış olarak 7/24 her tür valf ve işleticileri için hizmet vermektedir.

SATIŞ SONRASI HİZMETLER

Vastaş 'Satış Sonrası Hizmetler'in satış ve ürünlerin başarısının devamı için ne kadar önemli rol oynadığının bilincindedir. Vastaş'ın yüksek nitelikli servis ekibinin, üretim aşamalarını da izleme imkanı ve testlere katılımı, Vastaş'ın 'satış sonrası'na itina ile yaklaştığının bir göstergesidir.

VASTAŞ MÜŞTERİSİNİN YANINDADIR

Vastaş müşteri hizmetleri, ilk iletişiminiz ile başlar ve müşteri memnuniyeti sağlanmadıkça sona ermez. Vastaş müşterilerini sadece kendi markası için değil, müşterinin herhangi bir marka valf ve aktuatör ile ilgili ihtiyaç duyduğu tüm danışmanlık ve servis hizmetleri için destekler.

VASTAŞ ÜRÜNÜNÜN ARKASINDADIR

Vastaş ürünleri son teknoloji kullanılarak, nitelikli çalışanlar tarafından tasarlanmakta, üretilmekte ve test edilmektedir. Gerekli koşullar sağlanıp, periyodik bakımlar aksatılmadığında Vastaş ürünlerinin ömrü, kullandıkları tesisin ömrüne eşdeğerdir. Garanti 2 yıl ile sınırlı değildir, periyodik bakım anlaşması ile 4 yıla çıkarılabilir.

72" Gate Valf İmalatı Vastaş, 1990



Bakım & Onarım Servisi Vastaş, 2010

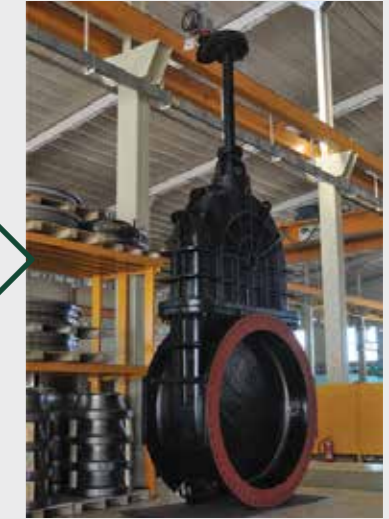

TPAO / Silivri Doğalgaz Depolama, 2009

SAHA SERVİSLERİ



Her
Markadan
Tüm
Valfler



- Profesyonel ve deneyimli ekip 7/24 hazır durumdadır. Gerekliğinde, çağrı sonrası 24 saat içerisinde acil müdahale sağlanabilir.

- Marka gözetmeksizin servis hizmeti ve yedek parça temin eder.

- Yapılacak periyodik bakım ve muayeneler, valf ve işleticilerin işletme maliyetlerini düşürür ve işletme ömrünü artırır.

- Hatta montaj (tavsiye edilir)
- Kalibrasyon & ayar
- Sertifikasyon
- Temizleme & boyama
- Aktuatörlerin kontrol, muayene & ayar işlemleri
- Acil durum destek hizmeti
- Hidrostatik test hizmetleri (1/2"-100", 150# 2500#)
- Yenileme & iyileştirme
- Doğalgaz ve ham petrol valfleri için periyodik bakım
- Önleyici bakım
- Tamir
- Emniyet valfi bakım & kalibrasyon
- Bakım & operasyon için sızdırmazlık & dolgu malzemeleri
- Yedek parça temini & değişimi
- Orjinal ölçü ve materyalde yedek parça imalatı
- Test ve muayene
- Et kalınlığı ölçüm & raporlama
- Kaynak ve tahribatsız muayene hizmetleri



BOTAŞ / Ceyhan Terminali, 2006



TPAO Silivri Doğalgaz Depolama, 2012



BTC Pompa İstasyonları, 2007

FABRİKA SERVİSLERİ

Her
Markadan
Tüm
Valfler



- Sahada giderilmesi mümkün olmayan sorunlara nihai çözümler fabrika ortamında sağlanır.
- Lotlar oluşturularak servis maliyetleri azaltılır.
- Kurulu makine ve ekipman gücü hizmet maliyetini azaltır.
- Sahadaki hizmetlerin tamamını kapsadığı gibi sahada yapılmayan işlemler yapılabilir. (Start-up hariç)

- Kalibrasyon & ayar
- Sertifikasyon
- Temizleme, kumlama, kaplama, boyama
- Acil durum destek hizmeti
- Malzeme analizleri ve raporlama
- Muayene, ölçü kontrol, hasar tespit & raporlama
- Doğalgaz ve ham petrol valfleri için periyodik bakım (temizleme & yağlama)
- Önleyici bakım
- Yenileme & rehabilitasyon
- Tamir
- Emniyet valfi bakım & kalibrasyon
- Bakım & operasyon için sızdırmazlık ve dolgu malzemeleri
- Yedek parça temini & değişimi
- Test ve muayene
- Vastaş ambar kaynakları (konfigürasyon & geliştirme)
- Et kalınlığı ölçüm & raporlama
- Kaynak ve tahribatsız muayene hizmetleri



AZ-ME-CO Metanol Şirketi, Azerbaycan, 2013



BOTAŞ Ceyhan Terminal Valfleri, 2011



TÜPRAŞ İzmit 4 Yollu Vana Servisi, 2018

AKTUATÖR SERVİSLERİ



Her
Markadan
Tüm
Valfler



- Hidrolik Aktuatörler
- Pnömatik Aktuatörler
- Elektrik Aktuatörler

- GOH Aktuatörler
- Gearboxlar



- Performans muayenesi **SS+FS**
- Fiziksel muayene (korozyon, boya, kaplama, mekanik hasarlanma) **SS+FS**
- Kontrol ünitesi muayenesi, bakımı & tamiri **SS+FS**
- Güç ünitesi ve silindir muayenesi, bakımı & tamiri (sadece hidrolik ve pnömatik aktuatörler için) **FS**
- Keçe ve sızdırmazlık elemanları muayenesi ve yenilenmesi **SS+FS**
- Basınç, sızdırmazlık, fonksiyon, kaplama ve boya testleri ve sertifikasyonu (bakım, tamir sonrası) **FS**
- Kontrol ünitesi rektifiye edilerek, aktuatöre farklı kontrol özellikleri kazandırılması **FS**
- Yedek parça temini & değişimi **SS+FS**
- Kalibrasyon & ayar **SS+FS**
- Demontaj & montaj ve işletmeye alma **SS+FS**

*Saha Servisi **SS** / Fabrika Servisi **FS**



Alenes Ağrı Doğubeyazıt Doğalgaz Taşıma Servisi, 2018



SEKTÖRLER & PROJELER



DOĞALGAZ

SEKTÖRLER

- Doğalgaz Taşıma
- Doğalgaz Dağıtım
- Kompresör İstasyonu
- Doğalgaz İşleme Ölçme İstasyonu
- Doğalgaz Depolama
- Doğalgaz Çevrim Santrali
- Doğal Gaz Pig İstasyonu
- Basınç Düşürme & Ölçme İstasyonu

BOTAŞ - DOĞALGAZ İLETİM HATTI SERVİSLERİ

- BOTAŞ / Kırklareli-Edirne, 2008
- BOTAŞ / Misinli-Tekirdağ, 2008
- BOTAŞ / Edirne-Tekirdağ Pig İstasyonları, 2008
- BOTAŞ / Malkoçlar-Kırklareli-Avcılar, 2010
- BOTAŞ / Çankırı-Kastamonu-Tosya, 2010
- BOTAŞ / Muş-Bingöl DGBH, 2016
- BOTAŞ / Bingöl-Tunceli DGBH, 2016
- BOTAŞ / Mardin DGBH, 2016
- BOTAŞ / Önerler-Keşan, 2017
- BOTAŞ / Ağrı Doğubeyazıt Pullu (Pig İstasyonu), 2017

- BOTAŞ / Oltu DGBH Projesi, 2017
- BOTAŞ / Osmancık-İskilip / Alaca-Hacılarhanı-Şehköy-Gökgözler DGBH, 2017
- BOTAŞ / Kelkit, 2017
- BOTAŞ / Afyon-Şuhut, Sandıklı-Emirdağ DGBH, 2017
- BOTAŞ / Afşin-Elbistan-Divriğ, 2017
- BOTAŞ / Mardin Mazıdağı, 2017
- BOTAŞ / Yozgat-Sorgun DGBH, 2018
- BOTAŞ / Marmara Ereğlisi LNG temelli Loop Hattı Sahbaz (Pig İstasyonu), 2018

BOTAŞ - DOĞALGAZ BORUHATTI SERVİSLERİ

- BOTAŞ / Çarşamba, 2005-2013
- BOTAŞ / Konya, 2006-2013
- BOTAŞ / Kayseri, 2006-2013
- BOTAŞ / Kırklareli Kompresör İstasyonu, 2006-2013
- Akfel, Targaz, Kale Kalıp / Kırklareli RMS İstasyonları, 2008-2013
- BOTAŞ / İstanbul, 2009-2013

- TPAO / Çayağzı Doğalgaz Proses Tesisi, 2009
- BOTAŞ / Trans. Atlantik Corp. Süloğlu Komp. İstasyonu, 2010
- BOTAŞ / Bursa, 2011
- BOTAŞ / Kahramanmaraş, 2011
- BOTAŞ / CS3 Kompresör İstasyonu, 2011
- Tekfen / TANAP, Doğalgaz Boru hattı servisi, 2017

NIGC İRAN - DOĞALGAZ İLETİM HATTI SERVİSLERİ

- NIGC / Arvandan / İran, 2011
- NIGC / Ardebil / İran, 2011
- NIGC / Kermanshah / İran, 2011
- NIGC / Mahshahr / İran, 2011
- NIGC / Bid Boland / İran, 2011
- NIGC / Esfahan / İran, 2011
- NIGC / Mashad / İran, 2011
- NIGC / Bid Boland-Arvin / İran, 2016-2017

DOĞALGAZ DAĞITIM İSTASYONU SERVİSLERİ

- Uşak Doğalgaz, 2010
- Bursagaz, 2011
- Polgaz, 2012
- Çorumgaz, 2012
- Torosgaz, 2012
- İğdaş, 2012-2018
- Aksa Doğalgaz, 2014
- Arsan, 2014
- İzmitgaz, 2014
- Çinigaz, 2014
- Gaznet, 2015
- Enerya, 2014-2018
- Doğugaz, 2017-2018
- GAMA Kırıkkale, Doğalgaz saha servisi, 2018

DOĞALGAZ DEPOLAMA TESİSLERİ SERVİSLERİ

- TPAO / Silivri Doğalgaz Depolama, 2008-2016
- TPAO / Marmara Ereğlisi Doğalgaz Depolama Tesisi, 2010-2013
- BOTAŞ / Tuzgölu Doğalgaz Depolama Tesisleri, 2016-2017
- BOTAŞ / Silivri Kuzey Marmara - Değirmenköy Tesisleri, 2017-2018



BOTAŞ Malkoçlar - İstanbul Ana Hat Valf Servisleri, 2013



GAMA Kırıkkale, Doğalgaz Saha Servisi, 2018



Tekfen / TANAP, Doğalgaz Boru Hattı Servisi, 2017



TPAO Marmara Ereğlisi, Doğalgaz Depolama Servisi, 2010

HAM PETROL & AKARYAKIT

SEKTÖRLER

- Ham Petrol Taşıma
- Ham Petrol & Akaryakıt Depolama
- Ham Petrol Terminali
- Ham Petrol Pompalama İstasyonu
- Ham Petrol Pig İstasyonu
- Petrokimya & Rafineriler

HAM PETROL SERVİSLERİ

- BOTAŞ / Ceyhan Deniz Terminali, 2003-2013
- BOTAŞ / Kerkük-Ceyhan Ham Petrol Boru Hattı, 2003-2013
- BOTAŞ Int. / Haydar Aliyev Deniz Terminali, 2007-2012
- BOTAŞ Int. / Posof-Ceyhan Ham Petrol Boru Hattı, 2009-2012
- BOTAŞ Int. / BTC PT1-2-3-4 CO Ham Petrol Pompa İstasyonu, 2009-2012
- Pemi Petroleum / Kuyu Başı Vanaları, 2010
- BP / Sangachal Terminali / Azerbaycan, 2011
- TPAO / Karadeniz Off-Shore Tesisleri, 2012

AKARYAKIT DEPOLAMA & DOLUM TESİSLERİ, 2008-2018

- TPAO, Trakya
- OMV Petrol Ofisi, Yeşilköy
- OPET, Yeşilköy-Marmara-Ambarlı
- BP, Yeşilköy
- Mobil, Yeşilköy
- Shell, Yeşilköy
- Opet, Yeşilköy
- ExxonMobil/Çekisan, Çekmece
- THY & Opet

RAFİNERİLER 1980-2018

- Tüpraş / İzmir Rafineri
- Tüpraş / İzmit Rafineri
- Tüpraş / Kırıkkale Rafineri
- Tüpraş / Batman Rafineri
- Petkim / İzmir Rafineri
- Petkim / İzmit Rafineri
- Petkim / Kırıkkale Rafineri
- Ghom Rafineri / İran
- PKN Poland Petrokimya Rafineri / Polonya



BTC Posof-Ceyhan Ham Petrol Boru Hattı (BVT30), 2009



BP Mobil Shell Opet Havacılık Terminal / İstanbul, 2011



BOTAŞ Kerkük-Ceyhan Ham Petrol Boru Hattı, 2011



Opet Marmara Ereğlisi Depolama Tesisi, 2009-2013

ENERJİ SANTRALİ

SEKTÖRLER

- Doğalgaz Çevrim Santrali
- Termal Güç Santrali
- Hidro Elektrik Santrali

ELEKTRİK ÜRETİM SANTRALİ VALF SERVİSLERİ

- Trakya Cam-Lüleburgaz, 2000-2013
- Unimar Enerji / Marmara Ereğlisi, 2001-2018
- Trakya Elektrik / Marmara Ereğlisi, 2001-2016
- Akenerji, 2001-2013
- Batıçim Elektrik Üretim, 2001-2013
- Çolakoğlu Termik Santrali, 2001-2013
- Hamitabat Doğalgaz Kombine Çevrim Santrali, 2001-2013
- Bursa Doğalgaz Kombine Çevrim Santrali, 2001-2013
- Intergen-ENKA, 2002-2005
- Nuh Enerji Üretim, 2002-2013
- Doğa Enerji-Esenyurt, 2002 -2018
- EnerjiSA / İzmit, 2003-2013
- Modern Enerji / Çorlu 1-2, 2004-2013
- Baymina Enerji, 2004-2018
- Afşin-Elbistan Termik Santrali, 2006
- Tunçbilek Termik Santral, 2007-2013
- Entek Elektrik, 2009-2013
- Eren Enerji-Adams Armaturen, 2009-2013
- Aksa Akriklik Güç Santrali, 2010-2016
- Park Termik Elektrik, 2010
- Mondi Tire Kutsan, 2012
- Delta Enerji, 2011-2013
- Aksa Enerji, 2012-2013
- Çan Termik Santral, 2011
- RWE TURCAS, 2015-2017
- Eren Enerji, 2015-2017
- İç Anadolu Doğalgaz, 2016-2018
- Can Kömür (ODAŞ), 2016-2018
- Atlas Enerji, 2016-2018
- Egemer Enerji, 2016-2017
- SIMENS-Bandırma, 2016
- EnerjiSA Bandırma, 2017
- EnerjiSA Tufanbeyli, 2017-2018
- Habaş Enerji, 2017



EnerjiSA Enerji Santrali / Yalova, 2011



Unimar Güç İstasyonu / Marmara Ereğlisi, 2010



Atlas Enerji Santrali, 2018

DİĞER

SEKTÖRLER

- Metanol Tesisleri
- Su Boruhattı
- Atık-Su Boruhattı
- LNG Depolama
- LPG Depolama
- Gümüş & Bakır İşletmeleri

LNG SERVİSLERİ

- BOTAŞ / LNG Depolama & Dolum Tesisleri, 2009-2013
- NIGC / Shiraz LNG Depolama & Dolum Tesisleri / İran, 2011
- BUTANGAZ / LNG Depolama & Dolum Tesisleri, 2011-2013

DEMİR ÇELİK ENDÜSTRİ SERVİSLERİ

- Erdemir / Demir Çelik Tesisleri, 1990-2012
- İsdemir / Demir Çelik Tesisleri, 1990-2010
- Diler Demir Çelik / Demir Çelik Endüstri, 2001-2013

DİĞER SERVİS İŞLERİ

- Amman Al-Samra / Atık Su İletim Boruhattı / Ürdün, 2002
- İSKİ / Atık Su Arıtma Tesisi, 2003
- Modem / Karton Kağıt Fabrikası, 2007-2013
- SOCAR / AZ-ME-CO Metanol Tesisleri / Azerbaycan, 2012-2013
- Eti Gümüş, 2012
- Eti Bakır, 2012

- Etki Liman / BOTAS, LNG Terminali, 2017
- BOTAŞ / FSRU Terminali, 2018

- Çolakoğlu / Demir Çelik Endüstri, 2006-2013
- İÇDAŞ / Demir Çelik Endüstri, 2010-2013

- Eti Kirka Bor Tesisi / Eskişehir, 2012
- Verbundplan / Birecik Barajı, 2004-2007
- Konya / Şeker Fabrikası, 2014-2017
- Boğazlıyan / Şeker Fabrikası, 2014-2017
- Koza Polyester / Polyester, 2012-2013
- Akçansa & Aşkale / Çimento Fabrikaları, 2012-2013



Etki Liman BOTAS / LNG Terminali, 2017



SOCAR / AZ-ME-CO Metanol Tesisleri / Azerbaycan, 2012-2013



Eti Kirka Bor Tesisi / Eskişehir, 2012

VASTAŞ SERVİS EKİBİ

- Vastaş, geçmiş tamir bakım hizmetlerine dayanan bir firmadır, bu sayede servis konusunda kayda değer deneyime sahiptir.
- Vastaş saha servis müdürü 15 yılı aşkın firma deneyimine sahiptir, ayrıca 80 yıllık Vastaş saha deneyimi ile tüm ekip desteklenmektedir.
- Saha süpervizörü ve ustabaşılar 1. Seviye personel, diğer ustalar 2. Seviye operatör ve asistan işçiler 3. Seviye operatörlerdir.
- Tüm ekip saha ve işçi güvenliği konusunda eğitilidir.

KAYNAK PERSONEL KALİFİKASYON

- Wps 20 gtaw + gmaw
- Wps 16 gtaw + saw
- Wps 18 gmaw (cro)
- Wps 21 gtaw+gmaw+saw
- Wps 22 gmaw (hro)
- Wps 013 gtaw + smaw
- Wps 012 gtaw + gmaw
- Wps 3 gmaw (cro)
- Wps 19 gmaw (cro)
- Wps 17 saw (cro)

NDT PERSONELİ KALİFİKASYON

- Ultrasonik Test Seviye I
- Ultrasonik Test Seviye II
- Penetran Testi Seviye I
- Penetran Testi Seviye II
- Manyetik Partikül Testi Seviye I
- Manyetik Partikül Testi Seviye II
- Radiografi Test Seviye II

DiĞER PERSONEL SERTİFİKALARI

- Preventest Test Operatör Sertifikası Ventil-1
- Preventest Test Operatör Sertifikası Ventil-2
- Kalite Güvence Personel Sertifikaları
- Kalite Kontrol Personel Sertifikaları
- Acil Sağlık Sertifikaları



SERVİS EKİPMANLARI

MOBİL EKİPMANLAR

- Montaj-demontaj ekipmanları
- Lepleme ve taşlama ekipmanları
- Test ekipmanları
(1"-100" online & out of line)
- Kaynak ekipmanları
- Yağlama ekipmanları ve sarfları
- Emniyet valfi online test ekipmanları
- Ölçüm cihazları (ultrasonic kaçak dedektörü, holiday spark, sertlik ölçüm, kalınlık ölçüm, XRF malzeme analizi, manyetik partikül, helyum dedektörü)
- Boya ve PUR ekipmanları

FABRİKA İMKANLARI

- CNC makineleri
- Kaplama ve boyama ekipmanları
- Muayene ekipmanları
- Hat testi ekipmanları
- İşleme, lepleme makineleri makinası
- Test tezgahları
- Kaynak makineleri



NDT - Manyetik Partikül Testi



Hydrostatik Test (36" Expansion Gate Valf)



Hydrostatik Test (16" UG Ball Valf with ESD System)



Mobil Lepleme Cihazı

SERVİS PROSEDÜRLERİ

GENEL BAKIM PROSEDÜRÜ

1. Demontaj, markalama, kayıt, temizleme, kumlama
2. Basınç taşıyıcı parçaların NDT ve göz muayenesi
3. Ölçme, analiz (Nace ve ASME uygunluk tespiti), raporlama
4. Sızdırmazlık muayenesi ve teşhis kaydı
5. Taşlama, lepleme, polisaj
6. Gerekli bakım yedeklerinin değiştirilmesi (filtre, conta, salmastra, yağ, sızdırmazlık yağı vb.)
7. Aktuatör, dişli kutusu vb. bakım & ayar
8. Montaj
9. Final test ve muayene
10. Kalibrasyon ve ayar
11. Markalama ve ambalaj



GENEL ONARIM PROSEDÜRÜ

1. Bakım prosedürü uygulanır.
2. NDT, göz muayenesi veya testlerde tespit edilen uygunsuzluklar için parça onarımı yapılır.
3. Onarımı uygun olmayan parçalar yenileri ile değiştirilir.
4. Orijinal yedek parça kullanımının imkansız olduğu hallerde yeni yedek parça imal edilir.
5. ENP Chrome vb. kaplama (Sadece Vastaş tesisinde).
6. Aktuatör, dişli kutusu vb. tamir ve ayar
7. Standart BW-RF işlemleri (Sadece Vastaş tesisinde).
8. Muayene, ölçü kontrolü & raporlama.



YEDEK PARA PROSEDÜRÜ

1. Bakım ve onarımı yapılan valf, aktuatör için bakım yedek para seti oluşturulur
2. Standart yedekleri kullanamaz durumda olan valflere özel yedek para oluşturulur
3. Özel markalama yapılarak, teknik doküman verilmektedir



SAHA SERVİSİ PROSEDÜRÜ

1. Muayene
2. Önleyici Bakım
3. Testler
4. Kalibrasyon
5. Sınırlı Onarım
6. Yedek Para Deęiřimi
7. İřletmeye Alma

İYİLEŐTİRME & YENİLEME PROSEDÜRÜ

1. Kullanıcının ihtiyacına uygunluk sağlamak üzere gerekli revizyonlar tespit edilir ve onaylanır.
2. İřletim deęiřimi, güç sistemi ilavesi, modernize edilmesi.
3. ESD, LBV, SSOV, MOV, SOV gibi özelliklere göre revizyon yapılır.
4. Tamir ekonomik deęeri aşacak boyutta ise yeni valf önerilir.



VASTAŞ ÜRÜNLERİ

Vastaş Küre, Geyt, Çek, Glob, Plug Valfler, Hidrolik ve Pnömatik Aktuatörler üretmektedir.

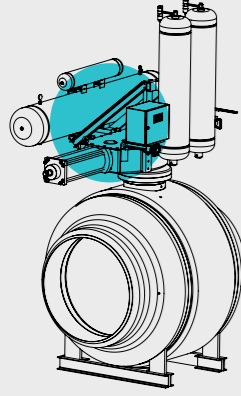

Full Welded Ball Valves

API 6D monogrammed
Safety Integrity Level (SIL)
ATEX, PED.

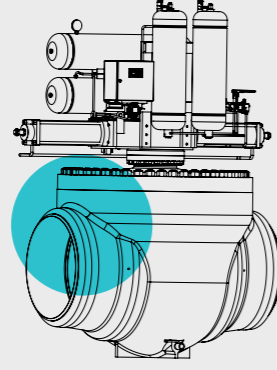

Top Entry Ball Valve

API 6D monogrammed
Safety Integrity Level (SIL)
ATEX, PED.

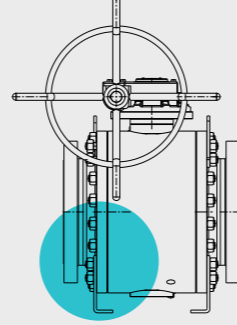

Split Body Ball Valves

API 6D monogrammed
Safety Integrity Level (SIL)
ATEX, PED.

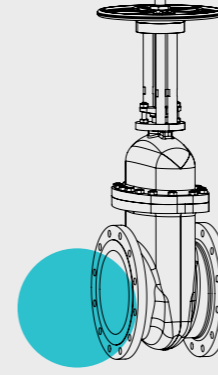

Wedge Gate Valves

API 600 monogrammed
Safety Integrity Level (SIL)
ATEX, PED.

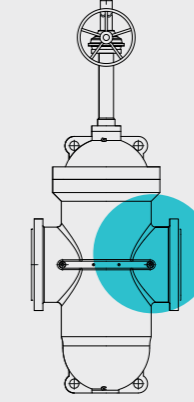

Conduit Gate Valves

API 6D monogrammed
Safety Integrity Level (SIL)
ATEX, PED.

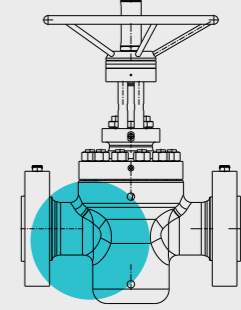

API 6A Gate Valves

Safety Integrity Level (SIL) 2 & 3,
ATEX, PED.

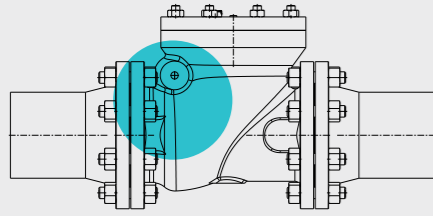

Check Valves

API 6D monogrammed
ATEX, PED

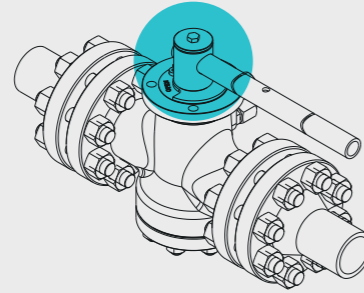

Plug Valves

API 6D monogrammed
ATEX, PED

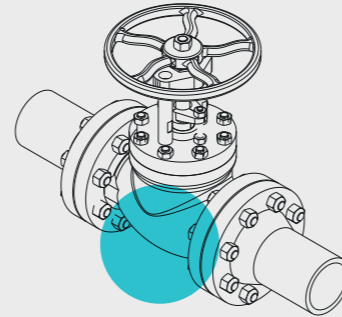

Globe Valves

BS 1873 / API 623
Safety Integrity Level (SIL)
ATEX, PED.

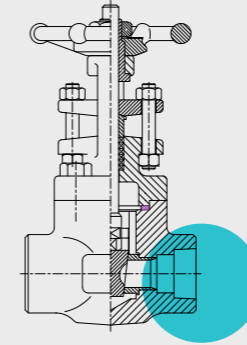

Forged Valves

API 6D / API 608/ BS 5352 /
ISO 17292
Safety Integrity Level (SIL)
(E604 & E60T)

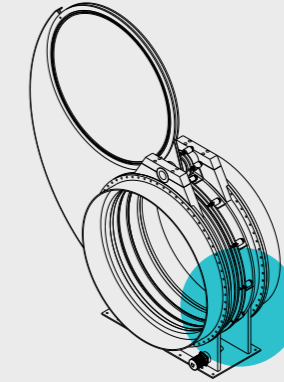

Tailor Made

As a designing and manufacturing company we are not limited with the product range, we offer tailor made valve and actuator solutions as well.

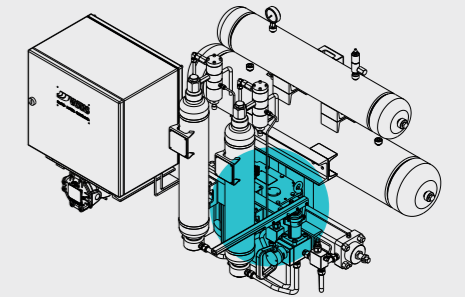

Hydraulic & Pneumatic Actuators

ASME U-Stamp, Safety Integrity Level (SIL)



VASTAŞ VALF ARMATÜR SANAYİ TİCARET A.Ş.

Fabrika & Ofis

Organize Sanayi Bölgesi 2. Cad. No:22

Çerkezköy 59500

Tekirdağ — Türkiye

T:+90 282 758 36 50

F:+90 282 758 36 59

İstanbul Ofis

Perpa Ticaret Merkezi, A-1977

Okmeydanı, Şişli 34384

İstanbul — Türkiye

T: +90 212 221 39 81

F: +90 212 222 63 59

www.vastas.com

services@vastas.com